

Referenční příručka

Stručné vysvětlení běžných činností

HL-L3210CW
HL-L3230CDW
HL-L3270CDW

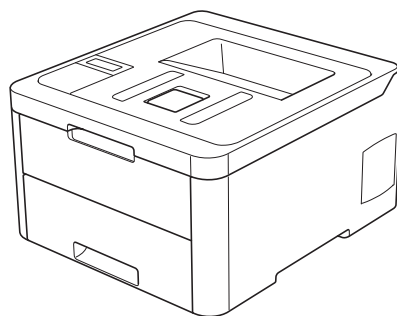

Brother doporučuje uložit tuto příručku vedle vašeho přístroje Brother pro rychlou orientaci.



Online Příručka uživatele

Více pokynů, informací a specifikací produktu najdete v *Online Příručce uživatele* na support.brother.com/manuals



Příručky uživatele a kde je hledat

| Jaká příručka? | Co je v ní? | Kde je? |
|------------------------------|---|--|
| Příručka bezpečnosti výrobku | Nejdřív si přečtěte tuto příručku. Před instalací přístroje si prosím přečtěte Bezpečnostní pokyny. Ochranné známky a právní omezení naleznete v této příručce. | Vytištěno / v krabici |
| Stručný návod k obsluze | Postupujte podle pokynů pro nastavení přístroje a instalaci Kompletní balík ovladačů a programového vybavení pro operační systém a typ připojení, které používáte. | Vytištěno / v krabici |
| Referenční příručka | Seznamte se se základními operacemi a se základní údržbou přístroje. Viz tipy pro odstraňování problémů. | Tištěný nebo na instalačním disku zařízení Brother / v krabici |
| Online Příručka uživatele | Kromě informací týkajících se operací tisku a funkcí mobilního zařízení a odstraňování problémů jsou v ní navíc uvedeny také užitečné informace o používání přístroje v síti. | Brother Solutions Center ¹ |

¹ Navštivte stránky support.brother.com/manuals.

Online Příručka uživatele vám pomůže z vašeho přístroje vytěžit maximum

Doufáme, že shledáte tuto příručku užitečnou. Chcete-li se dozvědět více o funkcích přístroje, podívejte se prosím na náš návod *Online Příručka uživatele*. Tato příručka nabízí:

Rychlejší navigace!

- ✓ Vyhledávací pole
- ✓ Navigační rejstřík v samostatném panelu

Komplexní formát!

- ✓ Všechna témata v jediné příručce

Zjednodušené uspořádání!

- ✓ Pokyny krok za krokem
- ✓ Shrnutí funkcí v horní části stránky



1. Vyhledávací pole
2. Navigace
3. Shrnutí
4. Pokyny krok za krokem

Zobrazení Online příruček uživatele

Chcete-li zobrazit návod *Online Příručka uživatele* a další dostupné příručky, navštivte stránky support.brother.com/manuals.

(Windows®)

K příručkám k vašemu přístroji můžete také získat přístup pomocí nástroje Brother Utilities. Nástroj Brother Utilities je součástí standardní instalace a po nainstalování jej můžete najít buď jako zástupce na pracovní ploše, nebo v nabídce **Start** systému Windows®.

Dotazy nebo problémy? Podívejte se na naše často kladené otázky (FAQ), řešení a videa online.

Přejděte na stránku **Nejčastější dotazy a pokyny pro odstraňování potíží** svého modelu v centru Brother Solutions Center na adrese support.brother.com

- Poskytuje několik způsobů vyhledávání
- Zobrazuje související dotazy pro více informací
- Je pravidelně aktualizována na základě zpětné vazby od zákazníků

©2018 Brother Industries, Ltd. Všechna práva vyhrazena.

Přehled ovládacího panelu

Ovládací panel se může lišit podle zakoupeného modelu.

HL-L3210CW/HL-L3230CDW

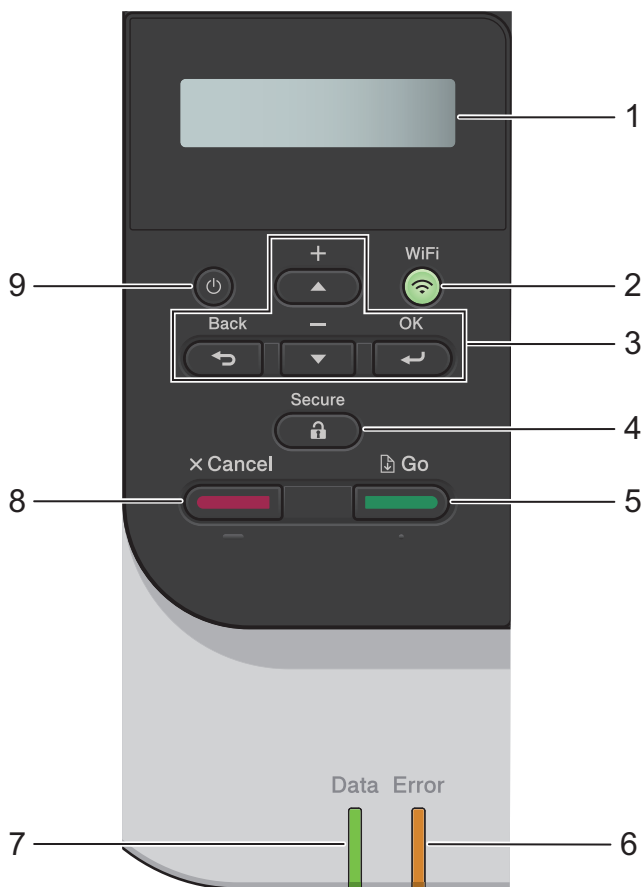

1. LCD displej (z tekutých krystalů)

Zobrazuje zprávy, které pomáhají při nastavení a používání přístroje.

- Modely s funkcí bezdrátové sítě

Pokud používáte bezdrátové připojení, zobrazuje čtyřúrovňový indikátor sílu bezdrátového signálu.



2. Tlačítko WiFi

Spusťte na vašem počítači instalátor bezdrátové sítě a stiskněte tlačítko **WiFi**. Při nastavování bezdrátového spojení mezi přístrojem a sítí se řiďte pokyny na obrazovce.

Pokud svítí kontrolka **WiFi**, přístroj Brother je připojen k přístupovému bodu bezdrátové sítě. Jestliže kontrolka **WiFi** bliká, bezdrátové připojení je odpojeno nebo probíhá proces připojování přístroje k přístupovému bodu bezdrátové sítě.

3. Tlačítka nabídky

OK

Stisknutím zvolte zobrazenou volbu. Po změně nastavení se přístroj vrátí na předchozí úroveň nabídky.

Back (Zpět)

- Stisknutím se vrátíte zpět o jednu úroveň nabídky.
- Při zadávání čísel stisknutím zvolíte předchozí číslici.

▲ nebo ▼ (+ či -)

- Stisknutím můžete procházet nabídky a možnosti.
- Stisknutím zadáte nebo změníte písmeno či číslo. Pro rychlejší procházení podržte stisknuté ▲ či ▼. Až uvidíte požadované písmeno nebo číslo, stiskněte **OK**.

4. Secure (Zabezpečení)

Když zadáte své čtyřmístné heslo, stisknutím můžete tisknout úlohy uložené v paměti.

5. Go (Spustit)

- Stisknutím vymažete jistá chybová hlášení. Pokud chcete vymazat všechny ostatní chyby, řiďte se pokyny na LCD.
- Stisknutím vytisknete jakákoliv data, která zbývají v paměti přístroje.
- Stisknutím zvolte zobrazenou volbu. Po změně nastavení se přístroj vrátí do režimu Připraven.

6. Error (Chyba) Kontrolka LED

LED kontrolka **Error (Chyba)** bliká, když je na displeji LCD zobrazena chyba nebo důležitá zpráva o stavu.

7. Data Kontrolka LED



LED kontrolka **Data** bliká podle aktuálního stavu přístroje.

Pokud LED kontrolka **Data** svítí, v paměti přístroje se nachází nějaké údaje. Pokud LED kontrolka **Data** bliká, přístroj přijímá či zpracovává údaje.

8. Cancel (Storno)

- Stisknutím zrušíte aktuální nastavení.
- Toto tlačítko zruší naprogramovanou tiskovou úlohu a vymaže ji z paměti přístroje. Chcete-li zrušit více tiskových úloh, podržte stisknuté **Cancel (Storno)**, dokud se na LCD displeji nezobrazí [Zrus. vsech uloh].

9. Zapnout/vypnout napájení

- Přístroj zapněte stisknutím .
- Přístroj vypněte stisknutím a podržením tlačítka .

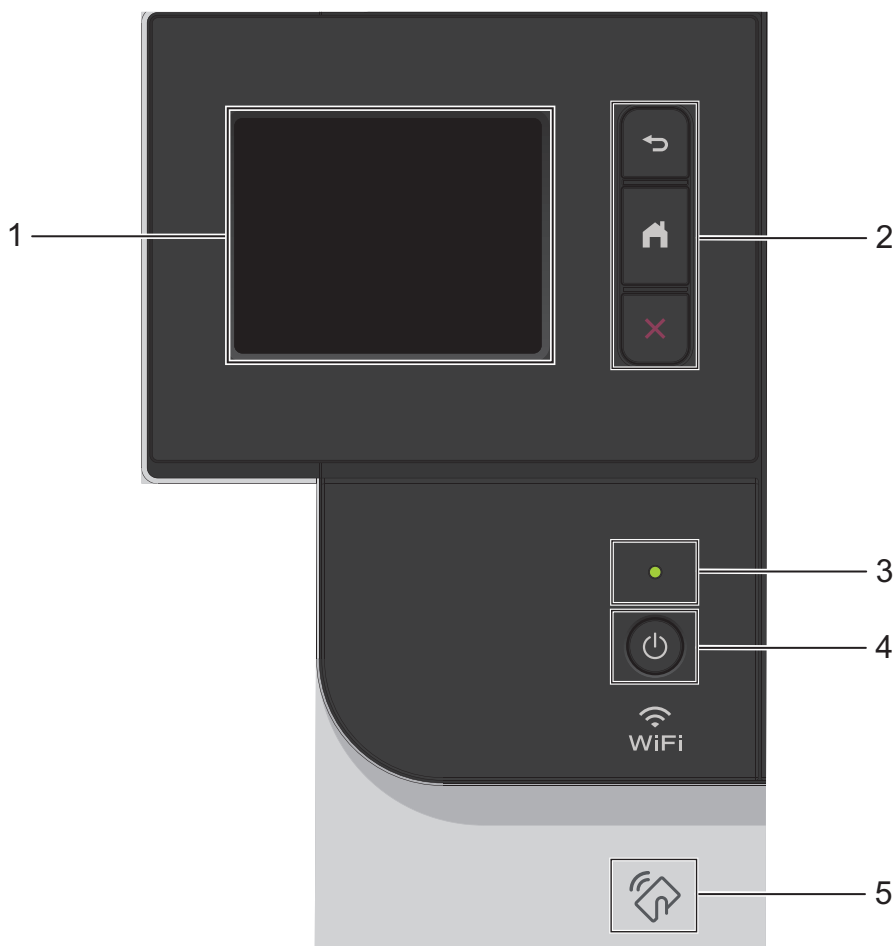

1. Dotykový LCD displej (z tekutých krystalů)

K nabídkám a možnostem přistupujte stisknutím tlačítka na dotykovém displeji.

2. Tlačítka nabídky



Stisknutím tlačítka přejděte do předchozí úrovně nabídky.



Stisknutím se vrátíte na domovskou obrazovku.





Stisknutím zrušíte prováděnou operaci. Toto tlačítko zruší naprogramovanou tiskovou úlohu a vymaže ji z paměti přístroje.

3. LED indikátor napájení

LED dioda se rozsvítí v závislosti na aktuálním stavu napájení přístroje.

4. Zapnut/vypnout napájení

- Přístroj zapněte stisknutím .
- Přístroj vypněte stisknutím a podržením tlačítka .

5. **Near Field Communication (NFC)**

Jestliže vaše zařízení se systémem Android™ podporuje funkci NFC, můžete z něj tisknout přiložením mobilního zařízení k symbolu NFC na ovládacím panelu.

Přehled dotykového LCD displeje

Související modely:
HL-L3270CDW

Z domovské obrazovky můžete získat přístup k obrazovkám Nastavení Wi-Fi, Úroveň toneru, Nastavení a Funkce.

Je-li přístroj nečinný, na domovské obrazovce je vidět stav přístroje. Pokud je zobrazena, znamená to, že přístroj je připraven přijmout příští příkaz.

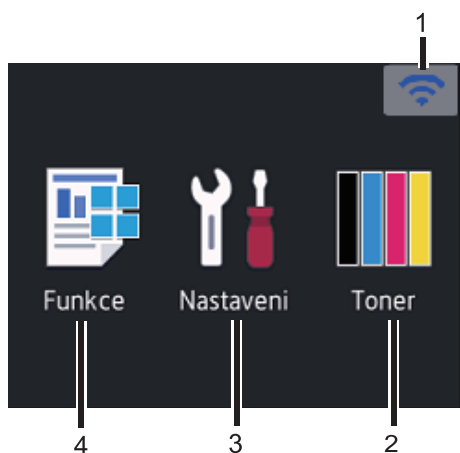

1. (Stav bezdrátového připojení)

Pokud používáte bezdrátové připojení, aktuální sílu bezdrátového signálu ukazuje čtyřúrovňový indikátor na všech domovských obrazovkách.



- Pokud v horní části obrazovky vidíte , stiskem vyberte metodu bezdrátového připojení nebo upravte stávající bezdrátové připojení.

2. [Toner]

Zobrazení zbývajících životností toneru. Stisknutím vstoupíte do nabídky [Toner].

3. [Nastavení]

Stisknutím vstoupíte do nabídky [Nastavení].

Nabídka Nastavení slouží k přístupu ke všem nastavením přístroje Brother.

Je-li zapnutý Zámek nastavení, na LCD se zobrazí ikona zámku . Chcete-li změnit kterékoli nastavení, musíte přístroj odemknout.

4. [Funkce]

Stisknutím vyvoláte obrazovku Funkce.

-  [Zabezpečený tisk]

Stisknutím získáte přístup k Zabezpečenému tisku.

-  [Web]

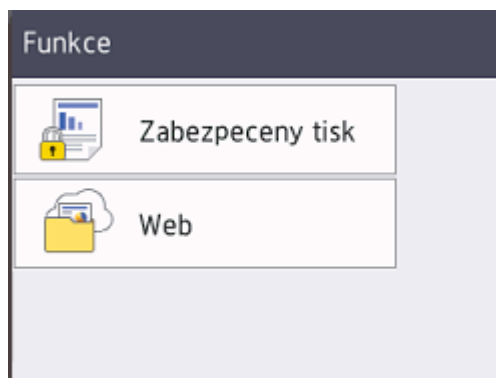

Stiskněte pro připojení přístroje Brother k internetovým službám.

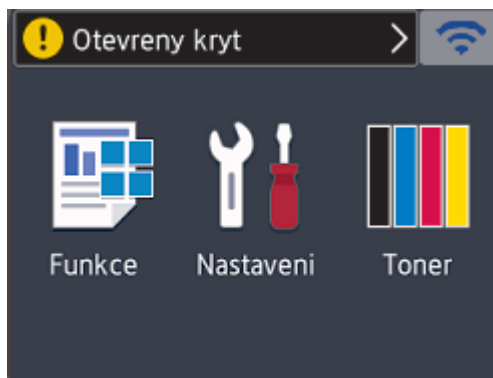

Varovná ikona



Varovná ikona  se objeví, když dojde k chybě nebo se objeví zpráva údržby.

Stisknutím tlačítka  zprávu zobrazte a
stisknutím  se vraťte do režimu
Připraven.

POZNÁMKA

Tento produkt používá písmo společnosti
ARPHIC TECHNOLOGY CO.,LTD.

Vložení papíru do zásobníku papíru

Zásobník papíru používejte k tisku na následující média:

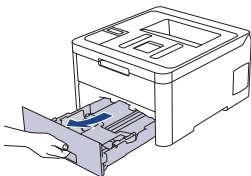
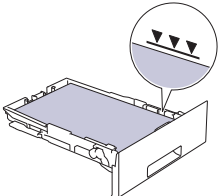
| | |
|--|---|
| <p>Standardní papír Tenký papír Recyklovaný papír Tlustý papír</p> |  <p style="text-align: center;">↓</p> <ul style="list-style-type: none"> • Upravte nastavení vodítek papíru • Provětrejte papír • Nepřesáhněte tuto značku  |
|--|---|

Více podrobných informací ►► *Online Příručka uživatele: Vkládání papíru do zásobníku papíru*

Vložení papíru do slotu ručního podavače

Slot ručního podavače používejte k tisku na následující média:

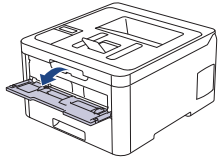
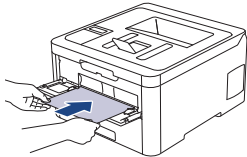
| | |
|--|--|
| <p>Standardní papír Tenký papír Recyklovaný papír hrubý papír, Tlustý papír Štítky ¹ Obálky ¹ Lesklý papír</p> |  <p style="text-align: center;">↓</p> <ul style="list-style-type: none"> • Upravte nastavení vodítek papíru • Použijte obě ruce a vložte jeden list papíru • Asi dvě sekundy tlačte papír proti válečkům, nebo dokud přístroj papír neuchopí a nevtáhne ho dále  |
|--|--|

¹ Před tiskem otevřete zadní kryt (zásobníku pro výstup lícem nahoru) tak, aby mohl být potištěný papír vysunut na zásobník pro výstup lícem nahoru.

Více podrobných informací ►► *Online Příručka uživatele: Vložte papír do slotu k ručnímu podávání a tiskněte na něj*





Tato část objasňuje, jak vyřešit problémy, s nimiž se můžete setkat během používání přístroje Brother.

Určení problému

I když se zdá, že nastal problém s přístrojem, většinu problémů můžete napravit sami.

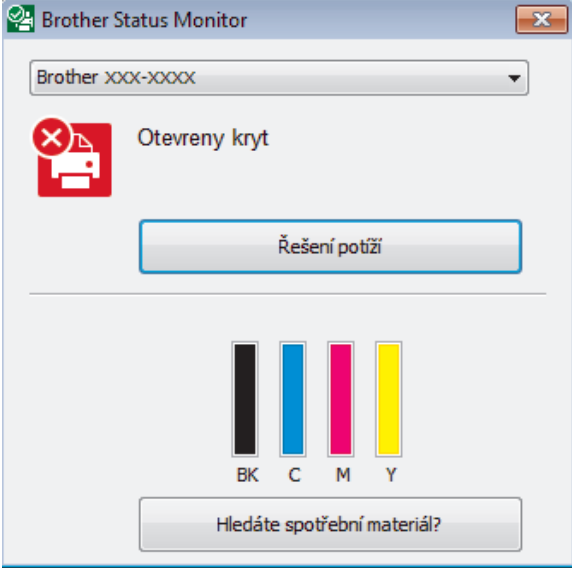
Nejdříve zkontrolujte, zda:

- Napájecí kabel přístroje je správně připojen a přístroj je zapnutý.
- Všechny oranžové ochranné části přístroje byly odstraněny.
- (Pro síťové modely) Přístupový bod (pro bezdrátové sítě), router nebo rozbočovač je zapnutý a jeho kontrolka spojení bliká.
- Papír je do zásobníku papíru vložen správně.
- Kabley rozhraní jsou bezpečně připojeny k přístroji a počítači.
- Zkontrolujte stav přístroje na přístroji nebo v nástroji **Brother Status Monitor** na počítači.

| Nalezení chyby | Nalezení řešení |
|--|--|
| <p>Použití nástroje Status Monitor</p> <ul style="list-style-type: none"> • Na panelu úloh dvakrát klikněte na ikonu tiskárny .  <ul style="list-style-type: none"> • (Windows®) Zaškrtnete-li políčko Spouštět při startu aplikaci Status Monitor, nástroj Status Monitor bude automaticky spuštěn při každém zapnutí počítače. | <ul style="list-style-type: none"> • Zelená ikona znamená normální pohotovostní stav.  • Žlutá ikona znamená varování.  • Červená ikona znamená, že došlo k chybě.  • Šedá ikona znamená, že je přístroj offline.  • Kliknutím na tlačítko Řešení potíží přejděte na webovou stránku společnosti Brother obsahující pokyny pro odstraňování problémů. |

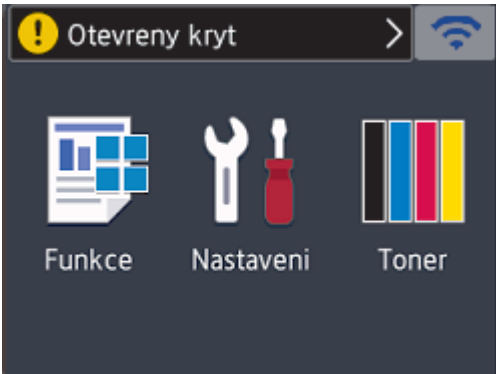
| Nalezení chyby | Nalezení řešení |
|--|---|
| <p>Použití displeje LCD</p> <p>Otevreny kryt</p>  | <ol style="list-style-type: none"> 1. Postupujte podle pokynů na displeji LCD. 2. Pokud chybu nedokážete vyřešit, prostudujte následující zdroje: <i>Online Příručka uživatele: Chybová hlášení a zprávy o údržbě</i> stránku Nejčastější dotazy a pokyny pro odstraňování potíží na webu support.brother.com |

Chybová hlášení a zprávy o údržbě

Informace týkající se chybových hlášení a hlášení o údržbě naleznete v návodu *Online Příručka uživatele*.

Chcete-li zobrazit *Online Příručka uživatele* a další dostupné příručky, navštivte stránky support.brother.com/manuals.

Uváznutí papíru

Kdykoliv dojde k uváznutí papíru v přístroji, budete na to upozorněni chybovou zprávou.

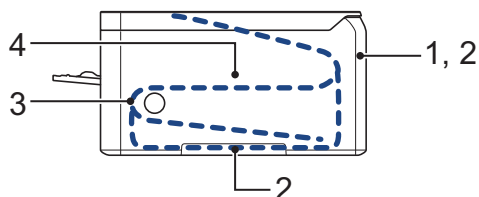

Chybová hlášení:

1. Uváznutí vzadu
2. Oboustranné uváznutí
3. Uváznutí v zásobníku
4. Uváznutí uvnitř

Viz zprávy v **Brother Status Monitor** na vašem počítači.

Řešení pro bezdrátové připojení

Jestliže nemůžete připojit váš bezdrátový přístroj Brother k bezdrátové síti, viz následující:

- *Online Příručka uživatele: Tisk hlášení o síti WLAN*
- *Stručný návod k obsluze: Alternativní bezdrátové nastavení*

Chcete-li zobrazit *Online Příručka uživatele* a další dostupné příručky, navštivte stránky support.brother.com/manuals.

Spotřební materiál

Když přijde čas vyměnit spotřební materiál, jako například toner nebo válec, na ovládacím panelu přístroje nebo v nástroji Status Monitor se objeví chybové hlášení. Máte-li zájem o další informace o spotřebních materiálech pro váš přístroj, navštivte stránky www.brother.com/original/index.html nebo kontaktujte místního prodejce Brother.

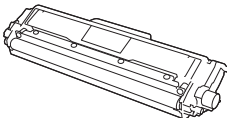
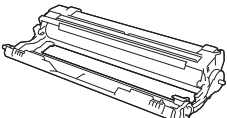
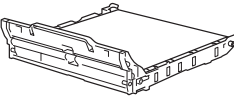

Označení modelu spotřebního materiálu se liší podle země a regionu.

| Spotřební materiály | Název spotřebního modelu | Přibližná životnost (Výtěžnost strany) |
|--|--|--|
| Tonerová kazeta  | Standardní toner: TN-243 | <ul style="list-style-type: none"> Černá: Přibližně 1 000 stran ^{1 2} Azurová / purpurová / žlutá: Přibližně 1 000 stran ^{1 2} |
| | Toner s vysokou výtěžností: TN-247 | <ul style="list-style-type: none"> Černá: Přibližně 3 000 stran ^{1 2} Azurová / purpurová / žlutá: Přibližně 2 300 stran ^{1 2} |
| | Přibalený toner: (dodáváno s přístrojem) | <ul style="list-style-type: none"> Černá: Přibližně 1 000 stran ^{1 2} Azurová / purpurová / žlutá: Přibližně 1 000 stran ^{1 2} |
| Jednotka fotoválce  | DR-243CL ³ DR-243CL-BK ⁴ DR-243CL-CMY ⁵ | Přibližně 18 000 stran ⁶ |
| Pásová jednotka  | BU-223CL | Přibližně 50 000 stran ⁷ |

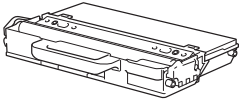
| Spotřební materiály | Název spotřebního modelu | Přibližná životnost (Výtěžnost strany) |
|--|--------------------------|--|
| Nádobka na odpadní toner  | WT-223CL | Přibližně 50 000 stran ² |

- 1 Průměrná výtěžnost kazety je deklarována v souladu s normou ISO/IEC 19798.
- 2 Jednostranné stránky velikosti A4 nebo Letter
- 3 Obsahuje čtyři jednotky fotoválců; jeden černý a tři barevné.
- 4 Obsahuje jednu jednotku černého fotoválce.
- 5 Obsahuje jednu barevnou jednotku fotoválce.
- 6 Přibližně 18 000 stran na základě jedné strany na úlohu [jednostranně potištěné stránky formátu A4/Letter]. Počet stran může ovlivňovat řada různých faktorů včetně mimo jiné typu a velikosti média.
- 7 Přibližně 50 000 stran na základě dvou stran na úlohu [jednostranně potištěné stránky formátu A4/Letter]. Počet stran může ovlivňovat celá řada faktorů včetně mimo jiné typu a velikosti média.



Používáte-li operační systém Windows[®], dvakrát klikněte na **Brother Creative Center** ikonu  na pracovní ploše pro přístup k naší **BEZPLATNÉ** webové stránce navržené tak, aby vám pomohla jednoduše vytvářet a tisknout přizpůsobené materiály pro obchodní a domácí využití za použití fotografií, textů a kreativity.

Uživatelé systému Mac mohou získat přístup k nástroji Brother CreativeCenter na této webové adrese:

www.brother.com/creativecenter

brother

Navštivte naše internetové stránky
www.brother.com



CZE
Verze 0